

ESVMC4-SF-56S  
ESVMC4-SF-71S  
ESVMC4-SF-90S  
ESVMC4-SF-112S

ESVMC4-SF-140S  
ESVMC4-SF-160S  
ESVMCP-950S

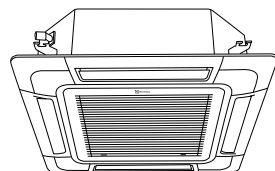

- 
- RU • Внутренний блок кассетного типа
- Инструкция по эксплуатации

# Высокая производительность, широкие возможности



Найти электронную инструкцию  
и обратиться за техподдержкой  
вы можете по ссылке  
[www.home-comfort.com](http://www.home-comfort.com)

## СОДЕРЖАНИЕ

1. МЕРЫ ПРЕДОСТОРОЖНОСТИ.....	3
2. ВАЖНОЕ ЗАМЕЧАНИЕ.....	3
3. ОБЩИЕ СВЕДЕНИЯ.....	4
4. РАЗМЕРЫ.....	6
5. ТАБЛИЦА ДАННЫХ.....	8
6. ЭЛЕКТРИЧЕСКИЕ ХАРАКТЕРИСТИКИ.....	10
7. УСТАНОВКИ СИСТЕМЫ УПРАВЛЕНИЯ И БЕЗОПАСНОСТИ.....	10
8. ЭЛЕКТРИЧЕСКАЯ СХЕМА.....	10
9. ОПЦИОНАЛЬНЫЕ УЗЛЫ И КОМПОНЕНТЫ ДЛЯ ВНУТРЕННЕГО БЛОКА.....	12
10. ДОПОЛНИТЕЛЬНЫЕ ПРИНАДЛЕЖНОСТИ В КОМПЛЕКТЕ.....	12
11. МОНТАЖ.....	13
12. ПОДКЛЮЧЕНИЕ ЭЛЕКТРОПРОВОДКИ.....	18
13. ТЕСТОВЫЙ ЗАПУСК.....	21
14. ПОДГОТОВКА К ЭКСПЛУАТАЦИИ.....	21
15. ТРАНСПОРТИРОВКА И ХРАНЕНИЕ.....	23
16. СЕРТИФИКАЦИЯ.....	23
17. УСЛОВИЯ ГАРАНТИИ.....	24

## МЫ ДУМАЕМ О ВАС

Благодарим вас за приобретение прибора Electrolux. Вы выбрали изделие, за которым стоят десятилетия профессионального опыта и инноваций. Оборудование предназначено для коммерческих и промышленных помещений. Уникальное и стильное, оно создавалось с заботой о вас. Поэтому когда бы вы ни воспользовались им, вы можете быть уверены: результаты всегда будут превосходными. Добро пожаловать в Electrolux!

### На нашем веб-сайте вы сможете:



Найти рекомендации по использованию изделий, руководства по эксплуатации, информацию о техническом обслуживании:  
<http://www.home-comfort.com/support/>



Приобрести дополнительные принадлежности, расходные материалы непосредственно на сайте либо через официального дилера:  
<https://www.home-comfort.com/search/find-a-store/>



### Обозначения:



Внимание / Важные сведения по технике безопасности



Общая информация и рекомендации

### Примечание:

В тексте данной инструкции внутренний блок может иметь такие технические названия, как прибор, устройство, аппарат и т.п.

## Меры предосторожности

Прибор не предназначен для использования лицами (включая детей) с пониженными физическими, сенсорными или умственными способностями или при отсутствии у них жизненного опыта или знаний, если они не находятся под присмотром или не проинструктированы об использовании прибора лицом, ответственным за их безопасность.

Дети должны находиться под присмотром для недопущения игр с прибором.

## Важное замечание

- Компания Electrolux придерживается политики постоянного улучшения конструкции и характеристик своей продукции, поэтому сохраняет за собой право на внесение изменений в спецификации без уведомления.
- Компания Electrolux не может предусмотреть всех возможных обстоятельств, которые могут представлять потенциальную опасность.
- Монтажник и специалист по обслуживанию должны обеспечить безопасность от протечек в соответствии с местными нормами и стандартами.
- Данная система кондиционирования с функцией теплового насоса разработана только для кондиционирования воздуха. Не используйте данный кондиционер для других целей, например, для сушки одежды, охлаждения пищи, а также для процессов охлаждения и нагрева иного рода.
- Запрещено воспроизводить данную инструкцию полностью или частично без предварительного письменного разрешения.
- Сигнальные слова (ОПАСНО, ОСТОРОЖНО, ВНИМАНИЕ) используются для определения уровня опасности. Ниже представлены определения уровней опасности в соответствии с сигнальными словами.



### Опасно!

Непосредственная опасность, которая ПРИВЕДЕТ к тяжелым травмам или смерти



### Осторожно!

Опасные ситуации, которые МОГУТ ПРИВЕСТИ к тяжелым травмам или смерти.



### Внимание!

Опасные ситуации, которые МОГУТ ПРИВЕСТИ к легким травмам повреждению имущества или продукции.

### Примечание:

Полезная информация для эксплуатации и (или) технического обслуживания.

- Считается, что данная система кондиционирования с функцией теплового насоса будет эксплуатироваться и обслуживаться только персоналом, говорящим на русском языке. Если это не так, клиент должен добавить знаки безопасности, предупреждения и эксплуатационные знаки на родном языке.
- При возникновении вопросов свяжитесь с поставщиком.
- В настоящей инструкции представлено общее описание и информация о системе кондиционирования с функцией теплового насоса, которую вы будете эксплуатировать, а также о других моделях серии.
- Устанавливать кондиционеры разрешено в соответствии с местными нормами и стандартами.

Система кондиционирования с функцией теплового насоса спроектирована для использования в температурном диапазоне, показанном в таблице на следующей странице.

## Правильная утилизация продукции



По окончании срока службы блока следует утилизировать. Подробную информацию по утилизации блока Вы можете получить у представителя местного органа власти.

		Максимум	Минимум
Процесс охлаждения	В помещении	32 °C по сухому термометру / 23 °C по влажному термометру	21 °C по сухому термометру / 15 °C по влажному термометру
	Вне помещения	43 °C по сухому термометру	-5 °C по сухому термометру
Процесс нагрева	В помещении	27 °C по сухому термометру	15 °C по сухому термометру
	Вне помещения	15 °C по влажному термометру	-20 °C по влажному термометру

Данная инструкция является неотъемлемой частью оборудования кондиционера и должно поставляться с ним.

### Проверка полученного продукта

- При поставке продукта осмотрите его на предмет повреждений при транспортировке. Требования о возмещении ущерба, явного или скрытого, немедленно подаются в транспортную компанию.
- Проверьте серийный номер, электрические характеристики (электропитание, напряжение и частоту) и дополнительные принадлежности.
- Настоящая инструкция содержит правила стандартного использования прибора.
- Следовательно, использовать прибор не в соответствии с инструкцией не рекомендуется.
- Если вам понадобится отклониться от инструкции, свяжитесь с поставщиком.
- Electrolux не несет ответственности за дефекты, вызванные изменениями, сделанными клиентом без письменного на то разрешения компании Electrolux.

### Общие сведения

Внутренний блок		4-поточные кондиционеры кассетного типа					
Модель		ESVMC4-SF-56S	ESVMC4-SF-71S	ESVMC4-SF-90S	ESVMC4-SF-112S	ESVMC4-SF-140S	ESVMC4-SF-160S
Параметры электропитания		AC 1ф 220-240 В /50 Гц					
Номинальная холодопроизводительность *1)	кВт	5,6	7,1	9,0	11,2	14,0	16,0
Номинальная холодопроизводительность *2)	кВт	5,8	7,3	9,3	11,6	14,3	16,5
Расход энергии на охлаждение	кВт	0,04	0,07	0,06	0,13	0,13	0,13
Номинальная тепловая мощность	кВт	6,3	8,0	10,0	12,5	16,0	18,0
Расход энергии на обогрев	кВт	0,04	0,07	0,06	0,13	0,13	0,13
Уровень звукового давления (общий по шкале А)	дБ	26/28/28/ 30/31/34	28/29/31/ 32/33/36	30/31/33/ 35/36/37	33/34/36/ 38/40/42	34/36/38/ 40/44/46	36/38/40/ 41/44/46
<b>Габариты</b>							
Высота	мм	238	238	288	288	288	288
Ширина	мм	840	840	840	840	840	840
Глубина	мм	840	840	840	840	840	840
Масса без упаковки	кг	21	23	26	26	26	26
Хладагент	–	R410A					

Внутренний блок		4-поточные кондиционеры кассетного типа					
Модель		ESVMC4-SF-56S	ESVMC4-SF-71S	ESVMC4-SF-90S	ESVMC4-SF-112S	ESVMC4-SF-140S	ESVMC4-SF-160S
<b>Вентилятор внутреннего блока</b>							
Расход воздуха (Slo/Lo/Me/Hi/HH1/HH2)	м³/ч	750/816/	882/978/	966/1062/	1176/1344/	1344/1452/	1428/1536/
		930/954/	1080/1146/	1176/1242/	1488/1644/	1632/1776/	1734/1842/
		1050/1320	1260/1620	1380/1620	1800/2220	2010/2220	2040/2220
Соединения		С использованием конусных гаек					
<b>Контур хладагента</b>							
Жидкостная линия	мм	ø6,35	Ø9,53	Ø9,53	Ø9,53	Ø9,53	Ø9,53
	(дюймы)	(1/4)	(3/8)	(3/8)	(3/8)	(3/8)	(3/8)
Газовая линия	мм	ø12,7	Ø15,88	Ø15,88	Ø15,88	Ø15,88	Ø15,88
	(дюймы)	(1/2)	(5/8)	(5/8)	(5/8)	(5/8)	(5/8)
Отвод конденсата		– VP25 (наружный диаметр 32)					
Габариты в упаковке		мм 945×945×292			945×945×342		
Приблизительный объем короба		м³ 0,27		0,27	0,31	0,31	0,31
Модель адаптивной панели		– ESVMC4-SF-950S					
Цвет		– Нейтральный белый					
<b>Габариты</b>							
Высота	мм	47	47	47	47	47	47
Ширина	мм	950	950	950	950	950	950
Глубина	мм	950	950	950	950	950	950
Масса без упаковки	кг	5,7	5,7	5,7	5,7	5,7	5,7
Габариты в упаковке		мм 1040×1040×105					

**Примечания:**

- Номинальная холодопроизводительность представляет собой суммарную производительность стандартной сплит-системы Electrolux.

**Условия охлаждения**

Температура воздуха в помещении:  
27 °C сух. терм.

\*1) 19.5 °C вл. терм.

\*2) 19.0 °C вл. терм.

Температура наружного воздуха:  
35 °C вл. терм.

**Условия обогрева**

Температура воздуха в помещении:  
20 °C вл. терм.

Температура наружного воздуха:

7 °C сух.терм.

6 °C вл. терм.

Длина трубопровода: 7,5

Перепад высоты трубопровода: 0 м

- Уровень звукового давления измеряется при соблюдении следующих условий. 1,5 м ниже расположения блока. Приведенные выше данные получены в результате измерений в безэховой камере с учетом отраженного звука

## Размеры

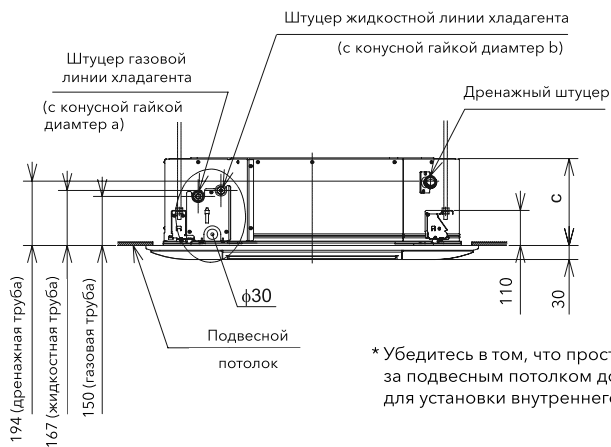
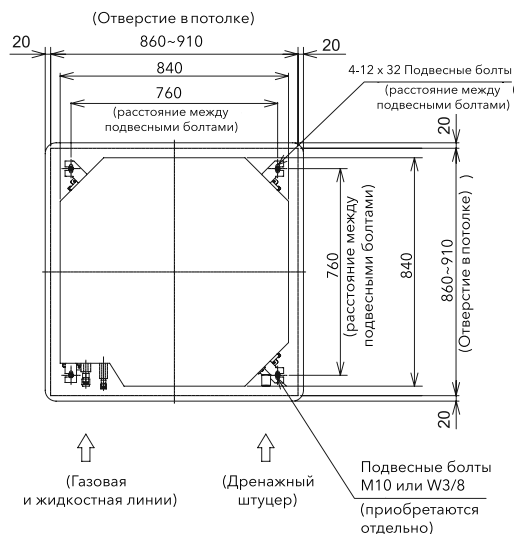

\* Убедитесь в том, что пространство за подвесным потолком достаточно для установки внутреннего блока.

Проводной пульт дистанционного управления приобретается отдельно

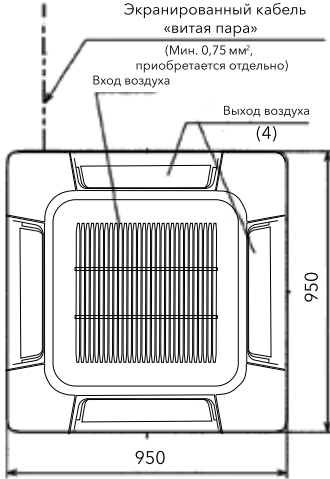

Модель	а	б	с
ESVMC4-SF-56S	12,7	6,35	260
ESVMC4-SF-71S	15,88	9,53	260
ESVMC4-SF-90S	15,88	9,53	310
ESVMC4-SF-112S	15,88	9,53	310
ESVMC4-SF-140S	15,88	9,53	310
ESVMC4-SF-160S	15,88	9,53	310

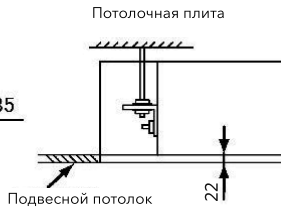
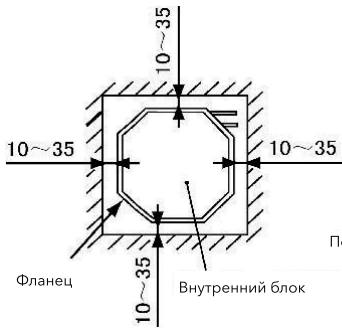

## Таблица данных

## Доля сухого тепла (SHF)

Модель внутреннего блока	SHF					
	HH2	HH1	Hi	ME	LO	SLO
ESVMC4-SF-56S	0,78	0,76	0,75	0,69	0,67	0,65
ESVMC4-SF-71S	0,73	0,71	0,69	0,67	0,65	0,63
ESVMC4-SF-90S	0,79	0,76	0,72	0,68	0,66	0,64
ESVMC4-SF-112S	0,78	0,75	0,72	0,67	0,65	0,61
ESVMC4-SF-140S	0,74	0,70	0,68	0,65	0,63	0,60
ESVMC4-SF-160S	0,73	0,69	0,67	0,63	0,61	0,60

## Графики звукового давления

Нормированные кривые для оценки шума

Точка замера: 1,5 ниже расположения блока.

Параметры электропитания: 220-240 В~, 50 Гц

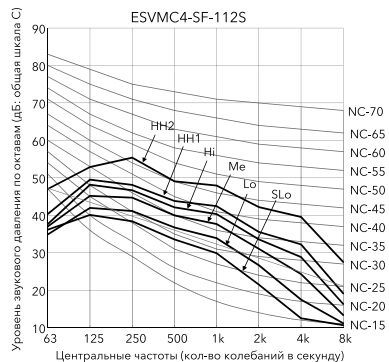
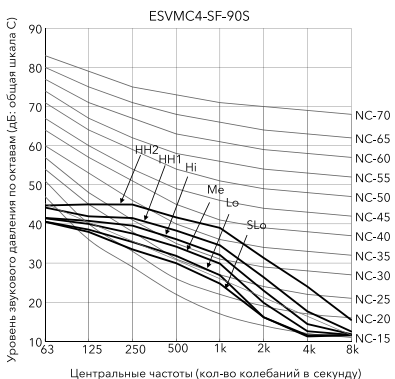
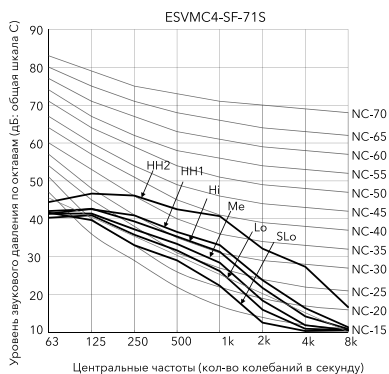
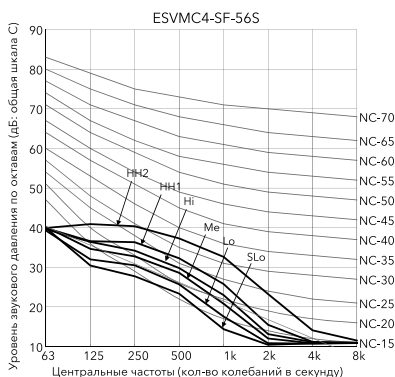



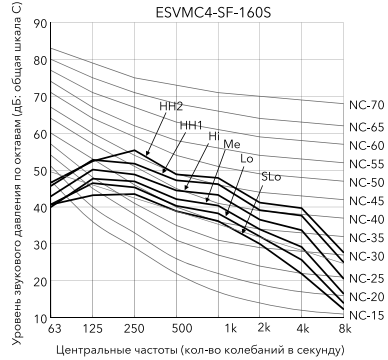
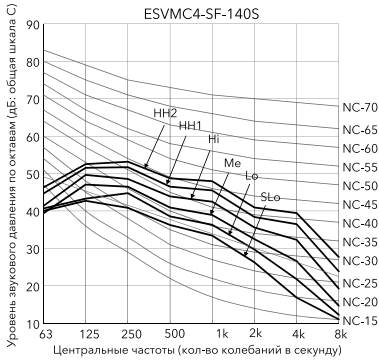

### Технические характеристики

Модель		ESVMC4-SF-56S	ESVMC4-SF-71S	ESVMC4-SF-90S	ESVMC4-SF-112S	ESVMC4-SF-140S	ESVMC4-SF-160S
Тип теплообменника	-	Многоходовой кожухотрубный с поперечным оребрением					
Материал труб	мм	Медь					
Наружный диаметр		5,0	5,0	5,0	5,0	5,0	5,0
Ряды	-	2	3	3	3	3	3
Материал оребрения	мм	Алюминий					
Шаг		1,3	1,3	1,3	1,3	1,3	1,3
Макс. уровень рабочего давления	МПа	4,15	4,15	4,15	4,15	4,15	4,15
Общая площадь поверхности	м <sup>2</sup>	0,41	0,41	0,53	0,53	0,53	0,53
Число теплообменников в блоке	-	1	1	1	1	1	1
Вентилятор внутреннего блока		Многолопастный центробежный вентилятор					
Количество в блоке		1	1	1	1	1	1
Наружный диаметр	мм	490	490	490	490	490	490
Число оборотов (220 В)	об/мин	481/395/ 370/344/ 318/292	608/491/ 459/426/ 396/366	575/511/ 472/433/ 403/373	774/651/ 603/555/ 499/443	774/711/ 645/579/ 533/487	774/732/ 667/601/ 564/527
		1320/1050/ 954/930/ 816/750	1602/1260/ 1146/1080/ 978/882	1620/1380/ 1242/1176/ 1062/966	2220/1800/ 1644/1488/ 1344/1176	2220/2010/ 1776/1632/ 1452/1344	2220/2040/ 1842/1734/ 1536/1428
Номинальный расход воздуха	м <sup>3</sup> /ч						
Двигатель вентилятора внутреннего блока		Водонепроницаемый корпус					
Метод запуска		Привод пост.тока					
Номинальная мощность	Вт	57	57	57	127	127	127
Количество	-	1	1	1	1	1	1
Класс изоляции	-	E	E	E	E	E	E

## Электрические характеристики

### Внутренний блок

Модель	Параметры электропитания блока			Допустимое напряжение		Двигатель вентилятора внутреннего блока	
	Напряжение В	Фаза	Гц	Макс.	Мин.	RNC Охлаждение/ Обогрев	IPT Охлаждение/ Обогрев
ESVMC4-SF-56S	220~240	1	50	264	198	0,37/0,37	0,034/0,034
ESVMC4-SF-71S						0,67/0,67	0,064/0,064
ESVMC4-SF-90S						0,57/0,57	0,054/0,054
ESVMC4-SF-112S						1,17/1,07	0,124/0,124
ESVMC4-SF-140S						1,17/1,07	0,124/0,124
ESVMC4-SF-160S						1,17/1,07	0,124/0,124

RNC: потребляемый ток (А)

IPT: потребляемая мощность (кВт)

### Установки системы управления и безопасности

#### Внутренний блок

Модель			56-160
Предохранитель контура управления		А	5
Термореле для защиты от замораживания			
	Выключение	°С	0
	Включение	°С	14
Дифференциальный термостат		°С	2

Электрическая схема

**ТЕПЛОВОЙ НАСОС**

**СХЕМА МОНТАЖНОЙ ЭЛЕКТРОПРОВОДКИ**

ПЕРЕД ПРОВЕДЕНИЕМ ЭЛЕКТРИЧЕСКИХ РАБОТ И КОМПОНЕТОВ УСТАНОВИТЕ ВЫКЛЮЧАТЕЛЬ В ПОЛОЖЕНИЕ OFF (ВКЛЮЧИТЕ УСТРОЙСТВО ОТ СЕБЯ ЭЛЕКТРОПИТАНИЯ).



- Заводская проводка
  - Заменяемая проводка
  - Монтажная проводка, выполненная на месте
  - Специальная укладка и компоненты
  - Контактные соединения, выполненная на месте
- ▲ Дисконтинент  
 ▲ Дисконтинентная выключательная панель и выключатель  
 — Обслуживание должно осуществляться квалифицированными специалистами

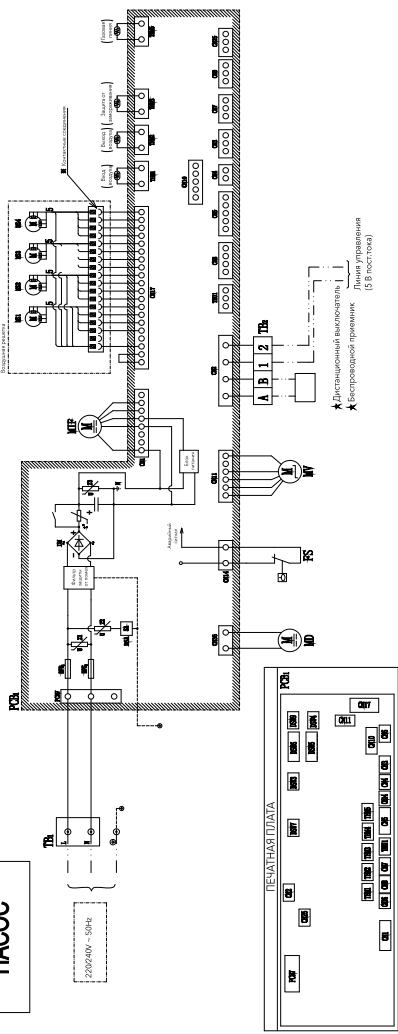

Обозначение	Описание
1	Клеммная колодка
2	Соединительная клемма
3	Соединитель на клеммной колодке
4	Соединитель на клеммной колодке
5	Соединитель на клеммной колодке
6	Соединитель на клеммной колодке
7	Соединитель на клеммной колодке
8	Соединитель на клеммной колодке
9	Соединитель на клеммной колодке
10	Соединитель на клеммной колодке
11	Соединитель на клеммной колодке
12	Соединитель на клеммной колодке
13	Соединитель на клеммной колодке
14	Соединитель на клеммной колодке
15	Соединитель на клеммной колодке
16	Соединитель на клеммной колодке
17	Соединитель на клеммной колодке
18	Соединитель на клеммной колодке
19	Соединитель на клеммной колодке
20	Соединитель на клеммной колодке
21	Соединитель на клеммной колодке
22	Соединитель на клеммной колодке
23	Соединитель на клеммной колодке
24	Соединитель на клеммной колодке
25	Соединитель на клеммной колодке
26	Соединитель на клеммной колодке
27	Соединитель на клеммной колодке
28	Соединитель на клеммной колодке
29	Соединитель на клеммной колодке
30	Соединитель на клеммной колодке
31	Соединитель на клеммной колодке
32	Соединитель на клеммной колодке
33	Соединитель на клеммной колодке
34	Соединитель на клеммной колодке
35	Соединитель на клеммной колодке
36	Соединитель на клеммной колодке
37	Соединитель на клеммной колодке
38	Соединитель на клеммной колодке
39	Соединитель на клеммной колодке
40	Соединитель на клеммной колодке
41	Соединитель на клеммной колодке
42	Соединитель на клеммной колодке
43	Соединитель на клеммной колодке
44	Соединитель на клеммной колодке
45	Соединитель на клеммной колодке
46	Соединитель на клеммной колодке
47	Соединитель на клеммной колодке
48	Соединитель на клеммной колодке
49	Соединитель на клеммной колодке
50	Соединитель на клеммной колодке

## Опциональные узлы и компоненты для внутреннего блока

Опциональные узлы и компоненты	Тип	Модель	Тип внутреннего блока 4-поточные кондиционеры кассетного типа
Проводной блок дистанционного управления		ESVM-J01H	•
Беспроводной блок дистанционного управления		ESVM-L01	◦
Комплект для беспроводного приемника		JS-SF2	◦
Центральная станция		ESVM-J01C	•
		ESVM-S01H	•
Распределительная коробка		EHCH-160D	•
		EHCH-280D	•
Блок подготовки воздуха		EHZX-2.0AEC	
		EHZX-4.0AEC	
		EHZX-6.0AEC	
		EHZX-10.0AEC	
		EHZX-20.0AEC	

«•» опционально.

«◦» в комплекте.

## Дополнительные принадлежности в комплекте

Дополнительные принадлежности	Кол-во	Назначение
Монтажный шаблон	1	Для разметки монтажного отверстия в подвесном потолке при установке устройства.
Контрольная линейка (вырежьте и извлеките ее из картонной коробки)	1	
Винт с крестообразным шлицем (M6)	4	Для закрепления бумажного шаблона
Шайбы с изолирующим материалом (M10)	4	Для установки блока
Шайбы (M10)	4	
Дренажный шланг	1	Для присоединения дренажной трубы
Хомут для шланга	1	
Изоляция (22ID)	1	Для подсоединения труб хладагента
Изоляция (28ID)	1	Для крепления проводов и изоляции на трубах
Стяжка	2	Для закрепления проводов блока дистанционного управления, датчика движения жалюзи и изоляции на трубах
Стяжка	6	Для крепления проводов и изоляции на трубах
Короб (55×50×200)	1	Для закрытия проводных соединений
Короб (55×270×270)	1	Для закрытия дренажного соединения

## Монтаж

### Первичная проверка

- Установите внутренний блок, обеспечив свободное пространство со всех сторон, достаточное для нормальной эксплуатации и технического обслуживания, как указано ниже.
- На потолке рядом с зоной подключения труб к устройству необходимо предусмотреть дверцу доступа для обслуживания.
- Убедитесь, что потолок достаточно прочен, чтобы выдержать вес внутреннего блока.
- Для корректной установки воздушной решетки поверхность подвесного потолка должна быть ровной.

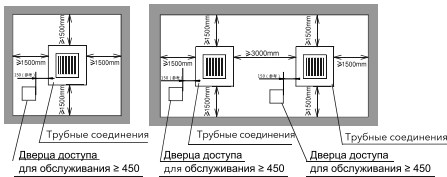

- Выберите место установки, обеспечив -  
(А) минимальное свободное пространство  
(В) наклон сливной трубы: 1/25~1/100

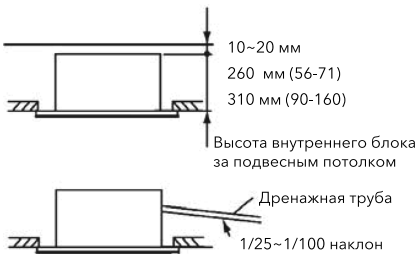

Место установки внутреннего блока

- На рисунке ниже показана область действия детектора движения, установленно-го на панели.

Монтажная высота $h$ внутреннего блока (м)	2,5	3,2
Область действия Фа детектора движения (м)	ок. 6,0 м	ок. 8,8 м
Обнаружение движения	Движение человека	

### Детектор движения

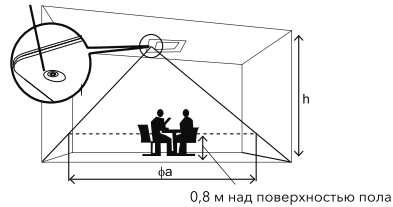

- Внутренний блок следует устанавливать в таком месте, чтобы температура в помещении распределялась равномерно.
- На пути воздушного потока не должно быть никаких препятствий.
- Не устанавливайте кондиционер в мастерской или на кухне, где во внутренний блок будут проникать пары масла или масляный туман. Оседание паров масла на теплообменник может ухудшить работу внутреннего блока и привести к повреждению пластмассовых деталей.
- Будьте внимательны при установке внутреннего блока в больницах или других учреждениях, где используется электронное оборудование.

- (А) Не устанавливайте внутренний блок в местах, где есть вероятность излучения электромагнитных волн непосредственно на распределительную коробку, кабель или пульт дистанционного управления
- (В) Устанавливайте внутренний блок и связанные с ним компоненты как можно дальше от устройств, излучающих электромагнитные волны - по крайней мере, на расстоянии не менее 3 метров от них.
- (С) Дистанционный выключатель помещайте в металлический короб. Кабель дистанционного управления укладывайте в металлическую трубу. Заземляйте металлический короб и металлическую трубу.

(D) В местах, где источник питания генерирует вредные помехи, устанавливайте фильтр защиты от помех.

- Во избежание коррозии теплообменника не устанавливайте внутренний блок в местах, где присутствуют пары кислоты или щелочи.

### Отверстие в подвесном потолке и подвесные болты

1. Выберите подходящее место для установки внутреннего блока. Предусмотрите пространство для прокладки трубопровода, проводов и для технического обслуживания.
2. Вырежьте в подвесном потолке отверстие для внутреннего блока и установите подвесные болты, как показано на рис. ниже.

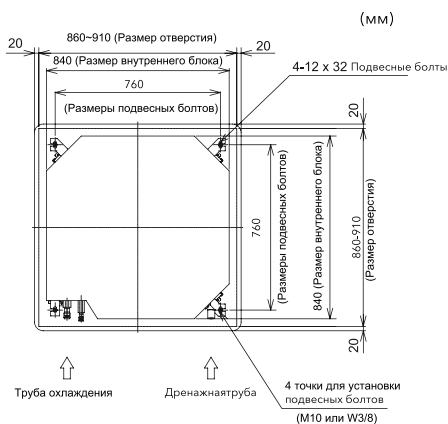

### Отверстие в подвесном потолке и подвесные болты

3. Потолок должен быть выровнен по горизонтали, иначе корректный отвод конденсата будет невозможным.
4. Укрепите кромки отверстия в подвесном потолке.
5. Установите подвесные болты, как показано на рисунке.

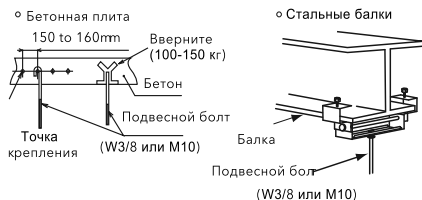

- Для подвешивания к деревянным балкам с поперечными перекладинами (60-90 мм)

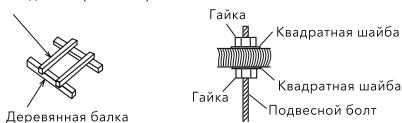

Установка подвесных болтов

### Отверстие в подвесном потолке и подвесные болты

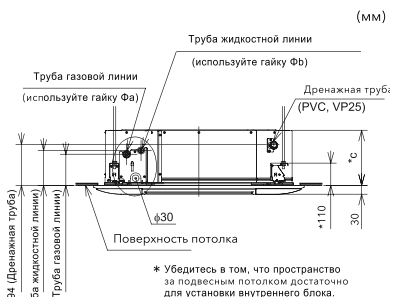

56	127	6,35	260
71	15,88	9,53	260
90	15,88	9,53	310
112	15,88	9,53	310
140	15,88	9,53	310
160	15,88	9,53	310

Установка подвесных кронштейнов

### Монтаж внутреннего блока

1. Установите гайки и шайбы на подвесные болты

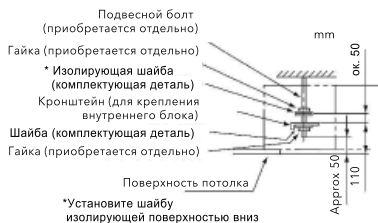

Монтажные гайки и шайбы

2. Поднимите внутренний блок с помощью подъемного устройства. Не прилагайте усилий к поддону для воды.
3. Закрепите внутренний блок, надев шайбы и завернув гайки.

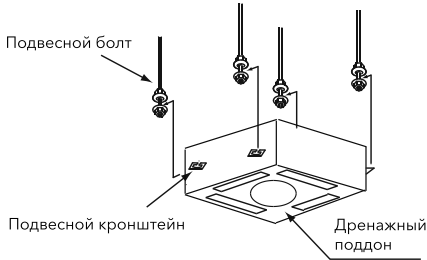

**Примечание**

Если подвесной потолок уже установлен, завершите все работы по прокладке труб и проводов внутри потолка, и только потом приступайте к подвешиванию внутреннего блока.

**Выравнивание внутреннего блока в монтажном отверстии по отношению к подвесному потолку**



- С помощью уровня придайте правильную ориентацию дренажному поддону, чтобы избежать неправильной работы сливного механизма. Сторона с дренажной трубой должна быть примерно на 5 мм ниже других.
- Затяните гайки подвесных кронштейнов после их регулировки.

1. Монтажный шаблон находится в картонной коробке. Вырежьте его.



2. Выровняйте внутренний блок с помощью включенной в комплект контрольной линейки.

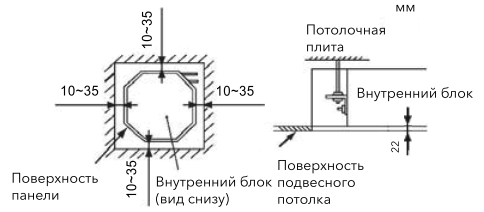

(a) Потолочный монтаж с панелью

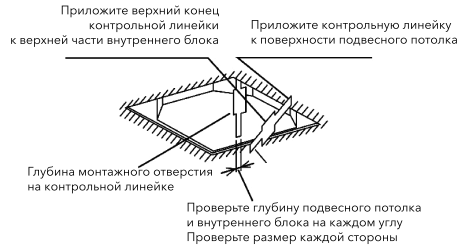

(b) Потолочный монтаж без панели

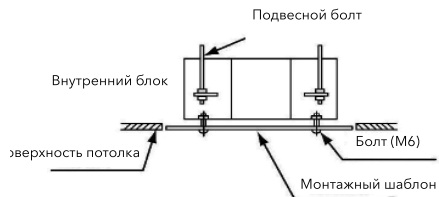
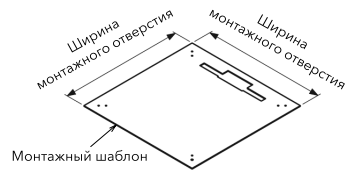

**Монтаж воздушной панели**

- Порядок установки воздушной панели детально описан в Руководстве по установке.
- Проверьте правильность соединений между внутренним блоком и воздушной панелью.

## Прокладка трубопровода хладагента

В контуре используйте хладагент R410A. При проведении теста на герметичность не закачивайте в контур кислород, ацетилен или другие легковоспламеняющиеся и ядовитые газы. Они чрезвычайно опасны и могут вызвать взрыв. Для этих испытаний рекомендуется использовать азот.

### Материалы трубопровода

1. Подготовьте трубы из меди, которые можно приобрести на месте.
2. При выборе медных труб руководствуйтесь следующей таблицей.
3. Выбирайте трубы из чистой меди.

Убедитесь, что внутри нет пыли или влаги. Перед подключением труб продуйте их азотом или сухим воздухом, чтобы удалить пыль или другие посторонние частицы.

Ед. изм.: мм (дюймы)

Производительность внутреннего блока (10 <sup>3</sup> БТЕ)	Труба газовой линии	Труба жидкостной линии
56-71	ø12,7 (1/2)※	ø6,35 (1/4)
90-160	ø15,88(5/8)※	ø9,53 (3/8)

### Трубные соединения

1. Точки подключения и диаметр труб показаны на рисунках ниже.

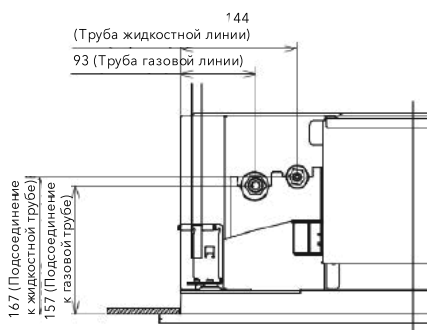

Точки подсоединения труб

Поскольку колпачковая гайка для газовой трубы предназначена исключительно для хладагента R410A, развальцовка труб, подключаемых на месте установки, отличается от той, что применяется при использовании R22 и R407C. При выполнении развальцовки принимайте во внимание размеры, указанные ниже: (см. рис.)

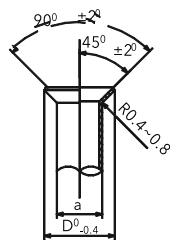

Наружный диаметр трубы (a)	ø12.7 (1/2)	ø15.88 (5/8)
Наружный диаметр развальцовки (D)	16,2	19,4
	16,6	19,7

2. Как показано на рис., для затяжки гайки следует пользоваться двумя гаечными ключами одновременно.

Диаметр трубы	Момент затяжки (Н м)
ø6,35	20
ø9,53	40
ø12,7	60
ø15,88	80
ø19,05	100

### Момент затяжки гайки

3. По завершении подсоединения трубы хладагента изолируйте охлаждающий контур изоляцией, приобретенной на месте. См. рис

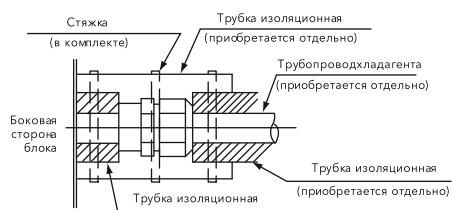

- Прежде, чем пропускать трубу через отверстие в стене, закройте конец трубы защитной пленкой.
- Не кладите трубу на землю, не надев предварительно защитной пленки на ее конец.



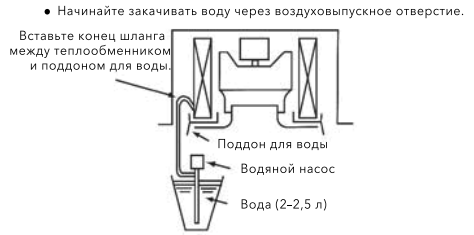

Избыток или недостаток хладагента является основной причиной возникновения проблем с агрегатами. Заправьте необходимое количество хладагента. Следуйте указаниям инструкции по монтажу и обслуживанию наружного блока

### Дренажный трубопровод



- Дренажная труба должна иметь уклон, иначе после выключения блока конденсат будет стекать обратно, и попадать в комнату. Выбор размера дренажных труб зависит от холодопроизводительности и количества внутренних блоков.
- Дренажная труба не должна иметь соединения с канализацией.
- Если для нескольких внутренних блоков используется общая дренажная труба, у самого дальнего блока она должна быть расположена выше с постепенным уклоном в сторону остальных.
- После подключения электропроводки и дренажного трубопровода убедитесь в беспрепятственном стекании воды, следуя описанной ниже процедуре.

- Включите питание.
- Залейте в какую-нибудь емкость 2-2,5 л воды.
- Убедитесь в беспрепятственном стекании воды по трубе и отсутствии протечек.

Начните закачивать воду через технологическое отверстие.

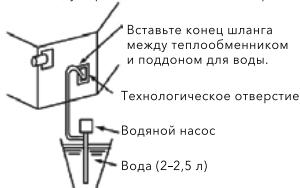

- Нижне показано местоположение дренажного штуцера.

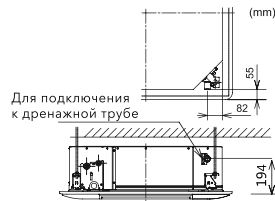

- Подготовьте поливинилхлоридную трубу с внешним диаметром 32 мм.
- Прикрепите трубку к сливному шлангу, используя клейкую ленту и хомут, который входит в комплект. Дренажный трубопровод должен иметь уклон с шагом от 1/25 до 1/100.

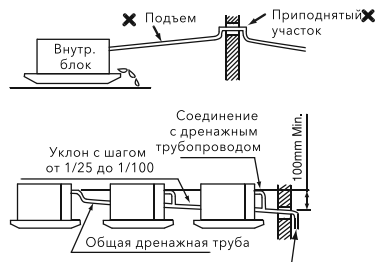
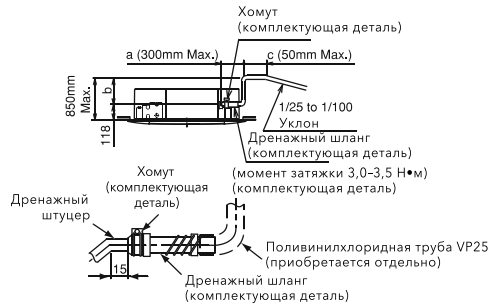

- Общая длина  $a + b + c$  должна быть в пределах 1100 мм.
  - Высота подъема дренажной помпы должна составлять не более 500 мм
  - В случае подъема дренажной трубы на выходе сделайте все так, как показано на рисунке выше.
4. После подсоединения к сливному шлангу изолируйте дренажную трубу.

Хомут (комплектующая деталь)

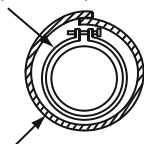
Оболочка (5Tx270x270)  
(комплектующая деталь)

Если относительная влажность окружающего воздуха или воздуха на впуске составляет более 80%, необходимо изготовить вспомогательный поддон для воды и установить его под внутренним блоком, как показано на рис. ниже.

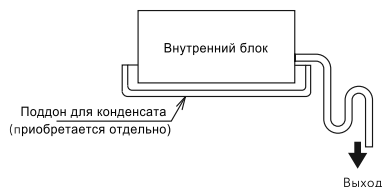

## Электромонтаж



- Перед выполнением электромонтажных работ или периодических проверок **ОТКЛЮЧИТЕ** питание внутреннего и наружного блоков и подождите не менее трех минут.
- Убедитесь, что вентиляторы внутреннего и наружного блоков остановились.
- Защищайте провода, дренажные трубы и электрические детали от грызунов и других мелких животных. Если этого не сделать, грызуны могут повредить незащищенные узлы, что может привести к возгоранию.



- Оберните провода липкой лентой или другим материалом и герметизируйте точки подключения, чтобы защитить их от проникновения конденсата или насекомых.
- Входное отверстие в распределительной коробке должно быть оснащено зажимами для надежного закрепления проводов.
- С помощью стяжки закрепите в распределительной коробке провод пульт дистанционного управления.
- Затяните винты с надлежащим моментом.

## Общая проверка

1. Приобретая на месте электрические компоненты (выключатели питания, автоматические размыкатели цепей, провода, кабелепроводы и клеммы) убедитесь в их соответствии государственным электротехническим нормативам.
2. Убедитесь, что напряжение источника питания находится в пределах  $\pm 10\%$  от номинального напряжения. Система не может быть запущена при слишком низком напряжении в электросети.
3. Проверьте нагрузочную способность.
4. Убедитесь, что подключен заземляющий провод.

## Подключение электропроводки

Подключение электропроводки для внутреннего блока показано на рис. ниже.

1. Подсоедините сигнальные провода к печатной плате в распределительной коробке, пропустив их через отверстие.
2. Подсоедините провода питания и заземления к соответствующим клеммам в распределительной коробке.
3. Подсоедините провода внутреннего и наружного блоков к клеммам распределительной коробки.

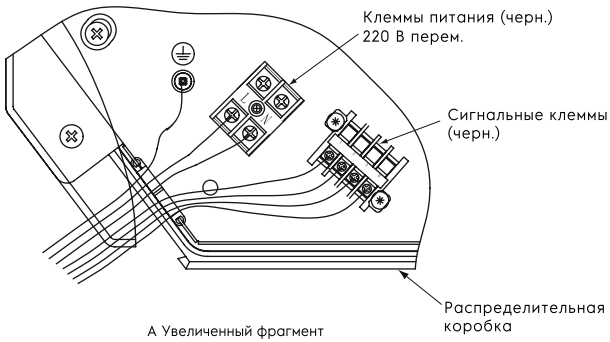
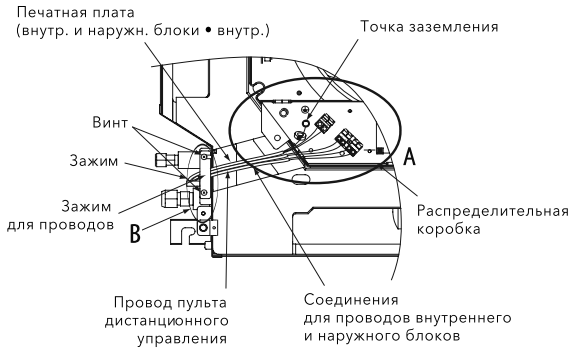
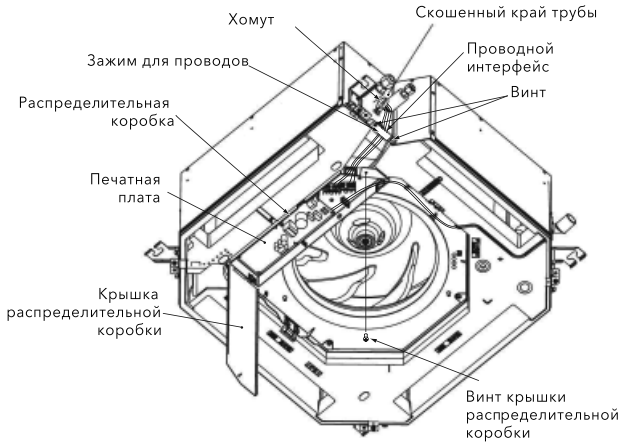

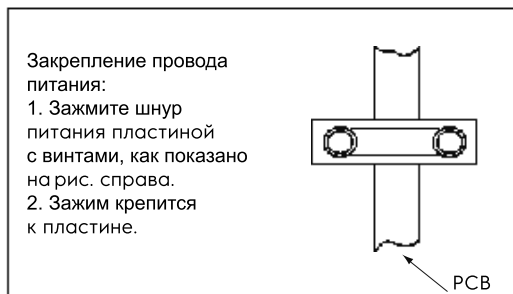

Электропроводка для внутреннего блока

При подборе проводов питания с минимальным сечением руководствуйтесь соответствующими государственными нормативами.

Производительность внутреннего блока (10 <sup>3</sup> БТЕ)	Источник питания	Максимальный ток	Сечение провода питания	Сечение сигнального провода
56-90	220-240 В	1,0 А	2,5 мм <sup>2</sup>	0,75 мм <sup>2</sup>
112-160	перем., 50 Гц	1,8 А		
Суммарный ток (А)	Провод питания (мм <sup>2</sup> )	Если ток превышает 63 А, не используйте последовательное подключение проводов.		
1<I<6	2,5			
6<I<10	2,5			
10<I<16	2,5			
16<I<25	4			
25<I<32	6			
32<I<40	10			
40<I<63	16			
63<I	1			

#### Примечание:

- Монтажная электропроводка должна соответствовать местным электротехническим нормативам, а все электромонтажные работы должны выполняться квалифицированными специалистами.
- По указанным выше сечениям проводов питания руководствуйтесь соответствующими стандартами.
- Если провод питания подключается через распределительную коробку последовательно, проверьте суммарную величину ток и выберите сечение по приведенной выше таблице.
- Как минимум, провод питания должен соответствовать требованиям, предъявляемым к кабелям с оболочкой из неопрена № 57, указанным в IEC60245-1, и иметь проводники из меди.
- Характеристики проводов для слаботочной сигнальной цепи должны быть не ниже, чем для экранированных проводов RVV(S)P или аналогичных, а экранирующий слой должен быть заземлен.
- Между источником питания и кондиционером должен быть установлен переключатель, обеспечивающий размыкание всех полюсов, причем расстояние между контактами должно составлять не менее 3 мм.
- В случае повреждения провода питания необходимо своевременно обратиться в сервисный центр для его ремонта или замены.
- При монтаже кабеля питания следует иметь в виду, что заземляющий провод должен быть длиннее токопроводящей жилы.

## Тестовый запуск

Тестовый запуск производится в соответствии с указаниями в инструкции по монтажу и обслуживанию.



- Не эксплуатируйте систему, пока не будут проверены все контрольные точки.
  - A. Убедитесь, что электрическое сопротивление между клеммами и землей более 1 МОм. Если это не так, не запускайте систему, пока не обнаружите и не устранили утечку тока.
  - B. Убедитесь, что запорные клапаны наружного блока полностью открыты, и только после этого запускайте систему.
  - C. Убедитесь, что выключатель основного источника питания включен уже

более 4 часов, чтобы компрессор прогрелся нагревателем.

- Во время работы системы:
  - A. Не прикасайтесь к узлам линии нагнетания газа, так как температура камеры компрессора и труб на стороне нагнетания составляет более 90°C.
  - B. НЕ НАЖИМАЙТЕ КНОПКУ КОНТАКТОРА ПЕРЕМЕННОГО ТОКА. Это может привести к серьезной аварии.

## Подготовка к эксплуатации

### Настройка DIP-переключателей

1. Установка DIP-переключателей производится при отключенном питании внутреннего и наружного блоков. В противном случае настройки будут недействительными.
2. Расположение DIP-переключателей показано на рисунке ниже

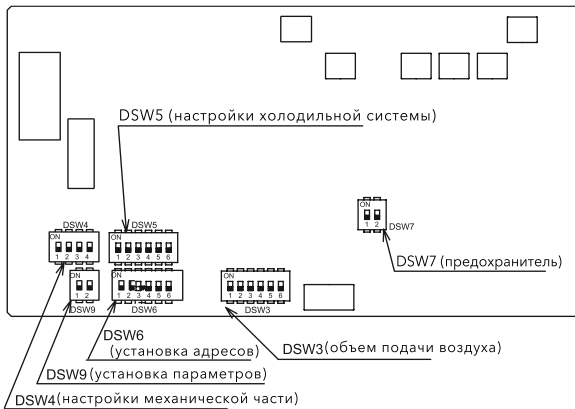

3. Настройка шести DIP-переключателей, расположенных на печатной плате внутреннего блока, производится перед тестовым запуском на основе следующих инструкций. Нельзя запускать систему до завершения настройки DIP-переключателей.

- a. Адреса внутренних блоков (DSW6): Все внутренние блоки нумеруются в соответствии с приведенной ниже схемой. Нумерация наружных блоков начинается с нуля (0).

Метод настройки	DSW6 (значения 0-63)	Пример: установка адреса «16»
	Вкл. Выкл.	Вкл. Выкл.
	Примечание: Метод кодирования 8421	№5 Вкл.

b. Требуется установить номер холодильной системы (DSW5). Перед отправкой

с завода все выключатели устанавливаются в положение ВЫКЛ.

Метод настройки 2	DSW5 (значения 0-63)	Пример: установка адреса «16»
	ВКЛ. ВЫКЛ. Примечание: Метод кодирования 8421	ВКЛ. ВЫКЛ. №5 ВКЛ.

c. Аварийный сброс (DSW7)

\* Заводские установки

Если на клеммы 1 и 2 терминального блока 2 (ТВ2) будет случайно подан сильный ток, предохранитель печатной платы перегорит. В таком случае необходимо восстановить соединение, а

затем установить переключатель №1 в положение ВКЛ.

Символ «■» указывает состояние DIP-переключателя. Состояние переключателей, показанное на диаграмме, является заводской установкой.

DSW ВКЛ.  
ВЫКЛ.

1	2	3	4	5	6	№.
0	0	0	0	0	0	0
1	0	0	0	0	0	1
0	1	0	0	0	0	2
1	1	0	0	0	0	3
0	0	1	0	0	0	4
1	0	1	0	0	0	5
0	1	1	0	0	0	6
1	1	1	0	0	0	7
0	0	0	1	0	0	8
1	0	0	1	0	0	9
0	1	0	1	0	0	10
1	1	0	1	0	0	11
0	0	1	1	0	0	12
1	0	1	1	0	0	13
0	1	1	1	0	0	14
1	1	1	1	0	0	15

1	2	3	4	5	6	№.
0	0	0	0	1	0	16
1	0	0	0	1	0	17
0	1	0	0	1	0	18
1	1	0	0	1	0	19
0	0	1	0	1	0	20
1	0	1	0	1	0	21
0	1	1	0	1	0	22
1	1	1	0	1	0	23
0	0	0	1	1	0	24
1	0	0	1	1	0	25
0	1	0	1	1	0	26
1	1	0	1	1	0	27
0	0	1	1	1	0	28
1	0	1	1	1	0	29
0	1	1	1	1	0	30



Перед изменением состояния DIP-переключателей необходимо отключить источник питания. В противном случае настройки будут недействительными.

### Установка скорости вращения вентилятора

Объем подачи воздуха можно изменять, регулируя статическое давление (C5) с помощью проводного блока управления. Эта процедура описана в инструкции по монтажу обслуживанию проводного блока управления.

Высота потолка		Настройка проводного олоки управления
56-71	90-160	C5=00
2,7 м макс.	3,2 м макс.	C5=01
2,7-3,0 м	3,2-3,6 м	C5=02
3,0-3,5 м	3,6-4,2 м	

## Транспортировка и хранение

Блоки в упаковке изготовителя могут транспортироваться всеми видами крытого транспорта в соответствии с правилами перевозки грузов, действующими на данном виде транспорта.

При транспортировании должны быть исключены любые возможные удары и перемещения упаковок с блоками внутри транспортного средства.

Транспортирование и штабелирование производить в соответствии с манипуляционными знаками, указанными на упаковке.

Блоки должны храниться в упаковке изготовителя.

## Сертификация

### **Товар сертифицирован на территории Таможенного союза.**

Товар соответствует требованиям:

ТР ТС 004/2011 "О безопасности низковольтного оборудования"

ТР ТС 010/2011 "О безопасности машин и оборудования"

ТР ТС 020/2011 "Электромагнитная совместимость технических средств"

### **Импортер и уполномоченное изготовителем лицо:**

ООО «Р-Климат» Россия, 119049,

г. Москва, ул. Якиманка Б., д. 35, стр. 1, эт. 3, пом 1, ком. 4.

Тел./Факс: +7 (495) 777-19-67,

e-mail: info@rusklimat.ru.

Изготовитель оставляет за собой право на внесение изменений в конструкцию и характеристики прибора.

Electrolux is a registered trademark used under license from AB Electrolux (publ).

Электролюкс – зарегистрированная торговая марка, используемая в соответствии с лицензией Electrolux AB (публ.).

Сделано в Китае.

## Условия гарантии

Поздравляем Вас с приобретением техники отличного качества! Настоящий документ не ограничивает определенные законом права потребителей, но дополняет и уточняет оговоренные законом обязательства, предполагающие соглашение сторон либо договор.

Настоящая гарантия действительна только на территории РФ и только на изделия, купленные на территории РФ. Гарантия распространяется только на дефекты производственного характера (дефекты материала, изготовления или сборки изделия). Настоящая гарантия включает в себя выполнение уполномоченным сервисным центром ремонтных работ и замену дефектных деталей или изделия в сервисном центре или у Покупателя (по усмотрению сервисного центра).

Гарантийные работы выполняются уполномоченной производителем организацией.

### Правильное заполнение гарантийного талона

Внимательно ознакомьтесь с гарантийным талоном. Он должен быть полностью и правильно заполнен, а также иметь штамп организации Продавца с отметкой о дате продажи. При первом запуске в эксплуатацию, организация производившая его, должна поставить свой штамп с отметкой о дате запуска.

Запрещается вносить в Гарантийный талон какие-либо изменения, а также стирать или переписывать какие-либо указанные в нем данные.

### Внешний вид и комплектность изделия

Тщательно проверьте внешний вид изделия и его комплектность, все претензии по внешнему виду и комплектности изделия предъявляйте Продавцу при покупке изделия.

### Общие правила установки (подключения) изделия

Установка и/или подключение изделий допускается исключительно специалистами специализированных организаций, имеющими лицензии, установленные российским законодательством на данный вид работ.

Дополнительную информацию по продукту вы можете получить у Продавца или по нашей информационной линии в г. Москве:

Тел.: 8-800-500-07-75

(По России звонок бесплатный, круглосуточно 24/7/365).

E-mail: customer@home-comfort.ru

Адрес в интернете: www.home-comfort.com

Производитель оставляет за собой право вносить изменения в конструкцию, комплектацию или технологию изготовления изделия, с целью улучшения его технологических характеристик. Такие изменения вносятся в изделие без предварительного уведомления Покупателей и не влекут за собой обязательств по изменению и/или улучшению ранее выпущенных изделий.

Убедительно просим Вас во избежание недоразумений до установки и/или эксплуатации изделия внимательно изучить его инструкцию по эксплуатации.

Запрещается вносить в Гарантийный талон какие-либо изменения, а также стирать или переписывать какие-либо указанные в нем данные.

### Срок действия гарантии

Настоящая гарантия имеет силу только в случае, если Гарантийный талон полностью, правильно и разборчиво заполнен и в нем указаны: модель изделия, его серийный номер, наименование и адрес Продавца, дата продажи, а также имеется подпись и штамп Продавца.

Условием предоставления дополнительного сервисного обслуживания является обязательное проведение ежегодного технического обслуживания водонагревателя, специалистом авторизованного сервисного центра с занесением информации в соответствующую графу гарантийного талона, с момента начала эксплуатации.

При отсутствии соответствующих документов гарантийный срок исчисляется с момента изготовления оборудования. Дата изготовления определяется по серийному номеру на заводской табличке. Гарантия на оборудование – 3 года.

### Действительность гарантии

Настоящая гарантия включает в себя выполнение уполномоченным сервисным центром ремонтных работ и замену дефектных деталей изделия в срок не более 45 (сорока пяти) дней. Настоящая гарантия не дает права на возмещение и покрытие ущерба, произошедшего в результате перedelки и регулировки изделия, без предварительного письменного согласия изготовителя, с целью приведения его в соответствие с национальными или местными техническими стандартами и нормами безопасности. Также обращаем внимание Покупателя на то, что в соответствии с Жилищным Кодексом РФ Покупатель обязан согласовать монтаж купленного оборудования с эксплуатирующей организацией и компетентными органами исполнительной власти субъекта Российской Федерации. Продавец и Изготовитель не несут ответственность за любые неблагоприятные последствия, связанные с использованием Покупателем купленного изделия надлежащего качества без утвержденного плана монтажа и разрешения вышеуказанных организаций.

### Настоящая гарантия не распространяется на:

Монтажные работы, а также регламентные работы при плановых технических обслуживаниях, включая диагностические и регулировочные работы, а также расходные материалы.

Любые адаптации и изменения изделия, а т.ч. с целью усовершенствования и расширения обычной сферы его применения, которая указана в Инструкции по эксплуатации изделия, без предварительного письменного согласия изготовителя.

Нормальный износ любых других деталей, естественное старение лакокрасочного покрытия, резиновых элементов (прокладки и уплотнения) и других сменных и быстроизнашивающихся деталей и узлов имеющих свой ограниченный срок службы, а так же на затраты связанные с воздействием выпадающих из нагреваемой воды солей (накипи).

Слабые посторонние звуки, шум, вибрация, которые не влияют на характеристики и работоспособность изделия или его элементов. Ущерб в результате неполного или несоответствующего обслуживания (например, не выполнение ежегодного технического обслуживания).

### Настоящая гарантия не предоставляется в случаях:

Если будет полностью/частично изменен, стерт, удален или будет неразборчив серийный номер изделия;

Использование изделия не по его прямому назначению, не в соответствии с его Инструкцией по эксплуатации, в том числе, эксплуатации изделия с перегрузкой или совместно со вспомогательным оборудованием, не рекомендуемым Продавцом (изготовителем);

Наличия на изделии механических повреждений (сколов, трещин, и т.д.), воздействий на изделие чрезмерной силы, химически агрессивных веществ, высоких температур, повышенной влажности/запыленности, концентрированных паров, если что-либо из перечисленного стало причиной неисправности изделия;

Ремонта/наладки/инсталляции/адаптации/пуска в эксплуатацию изделия не уполномоченными на то организациями/лицами;

Стихийных бедствий (пожар, наводнение и т.д.) и других причин находящихся вне контроля Продавца (изготовителя) и Покупателя, которые причинили вред изделию;

Неправильного подключения изделия к водопроводной сети, а также неисправности (не соответствия рабочим параметрам и безопасности) водопроводной сети и прочих внешних сетей;

Неправильного хранения изделия;

Покупатель-потребитель предупрежден о том, что в соответствии с п. 11 "Перечня неподлежащих возврату товаров надлежащего качества, не подлежащих возврату или обмену на аналогичный товар другого размера, формы, габарита, фасона, расцветки или комплектации" Пост.Правительства РФ от 19.01.1998. №55 он не вправе требовать обмена купленного изделия в порядке ст. 25 Закона "О защите прав потребителей" и ст. 502 ГК РФ.

### С момента подписания Покупателем Гарантийного талона считается, что:

Вся необходимая информация о купленном изделии и его потребительских свойствах в соответствии со ст. 10 Закона "О защите прав потребителей" предоставлена Покупателю в полном объеме;

Покупатель получил Инструкцию по эксплуатации на русском языке;

Покупатель ознакомлен и согласен с условиями гарантийного обслуживания, особенностями монтажа и эксплуатации купленного изделия;

Покупатель претензий к внешнему виду, комплектности купленного изделия не имеет.

Подпись Покупателя: .....

Дата: .....



ТАЛОН НА ГАРАНТИЙНОЕ ОБСЛУЖИВАНИЕ



**Electrolux**

Заполняется при продаже

Модель / Модель: .....

Серийный номер / Серійний номер: .....

Наименование и адрес продавца .....

Телефон .....

Дата продажи .....

Ф.И.О и подпись продавца .....

Штамп продавца

Заполняется при монтаже и пуске в эксплуатацию

Дата монтажа .....

Дата пуска в эксплуатацию .....

Наименование и адрес организации .....

Телефон .....

Ф.И.О и подпись технического специалиста .....

Штамп организации

Заполняется при проведении технического обслуживания



ИЗЫМАЕТСЯ МАСТЕРОМ ПРИ ОБСЛУЖИВАНИИ/ВИЛУЧАЕТСЯ МАЙСТРОМ ПРИ  
ОБСЛУГОВУВАННІ

**ТАЛОН НА ГАРАНТИЙНОЕ ОБСЛУЖИВАНИЕ/  
ТАЛОН НА ГАРАНТІЙНЕ ОБСЛУГОВУВАННЯ**

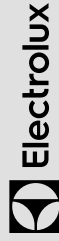

Модель/ Модель:.....  
Серийный номер/ Серійний номер:.....  
Дата покупки/Дата покупки:.....  
Штамп продавца/ Штамп продавця

Дата монтажа и пуска в эксплуатацию/ Дата пуску в експлуатацію:  
.....  
Штамп организации, производившей пуск в эксплуатацию/  
Штамп організації, що робила пуск в експлуатацію

ИЗЫМАЕТСЯ МАСТЕРОМ ПРИ ОБСЛУЖИВАНИИ/ВИЛУЧАЕТСЯ МАЙСТРОМ ПРИ  
ОБСЛУГОВУВАННІ

**ТАЛОН НА ГАРАНТИЙНОЕ ОБСЛУЖИВАНИЕ/  
ТАЛОН НА ГАРАНТІЙНЕ ОБСЛУГОВУВАННЯ**



Модель/ Модель:.....  
Серийный номер/ Серійний номер:.....  
Дата покупки/Дата покупки:.....  
Штамп продавца/ Штамп продавця

Дата монтажа и пуска в эксплуатацию/ Дата пуску в експлуатацію:  
.....  
Штамп организации, производившей пуск в эксплуатацию/  
Штамп організації, що робила пуск в експлуатацію

ИЗЫМАЕТСЯ МАСТЕРОМ ПРИ ОБСЛУЖИВАНИИ/ВИЛУЧАЕТСЯ МАЙСТРОМ ПРИ  
ОБСЛУГОВУВАННІ

**ТАЛОН НА ГАРАНТИЙНОЕ ОБСЛУЖИВАНИЕ/  
ТАЛОН НА ГАРАНТІЙНЕ ОБСЛУГОВУВАННЯ**



Модель/ Модель:.....  
Серийный номер/ Серійний номер:.....  
Дата покупки/Дата покупки:.....  
Штамп продавца/ Штамп продавця

Дата монтажа и пуска в эксплуатацию/ Дата пуску в експлуатацію:  
.....  
Штамп организации, производившей пуск в эксплуатацию/  
Штамп організації, що робила пуск в експлуатацію

ИЗЫМАЕТСЯ МАСТЕРОМ ПРИ ОБСЛУЖИВАНИИ/ВИЛУЧАЕТСЯ МАЙСТРОМ ПРИ  
ОБСЛУГОВУВАННІ

**ТАЛОН НА ГАРАНТИЙНОЕ ОБСЛУЖИВАНИЕ/  
ТАЛОН НА ГАРАНТІЙНЕ ОБСЛУГОВУВАННЯ**



Модель/ Модель:.....  
Серийный номер/ Серійний номер:.....  
Дата покупки/Дата покупки:.....  
Штамп продавца/ Штамп продавця

Дата монтажа и пуска в эксплуатацию/ Дата пуску в експлуатацію:  
.....  
Штамп организации, производившей пуск в эксплуатацию/  
Штамп організації, що робила пуск в експлуатацію

Ф.И.О. покупателя/ П.І.Б. поку́пця:.....

Адрес/ Адреса:.....

Телефон/ Телефон:.....

Код заказа:.....

Дата ремонта/ Код замовлення:.....

Сервис-центр/Сервіс-центр:.....

Мастер/Майстер: .....

Ф.И.О. покупателя/ П.І.Б. поку́пця:.....

Адрес/ Адреса:.....

Телефон/ Телефон:.....

Код заказа:.....

Дата ремонта/ Код замовлення: .....

Сервис-центр/Сервіс-центр:.....

Мастер/Майстер: .....

Ф.И.О. покупателя/ П.І.Б. поку́пця:.....

Адрес/ Адреса:.....

Телефон/ Телефон:.....

Код заказа:.....

Дата ремонта/ Код замовлення:.....

Сервис-центр/Сервіс-центр:.....

Мастер/Майстер: .....

Ф.И.О. покупателя/ П.І.Б. поку́пця:.....

Адрес/ Адреса:.....

Телефон/ Телефон:.....

Код заказа:.....

Дата ремонта/ Код замовлення: .....

Сервис-центр/Сервіс-центр:.....

Мастер/Майстер: .....





Электролюкс – зарегистрированная торговая марка, используемая в соответствии с лицензией Electrolux AB (публ.).  
Electrolux is a registered trademark used under license from AB Electrolux (publ).

В тексте и цифровых обозначениях инструкции могут быть допущены технические ошибки и опечатки. Изменения технических характеристик и ассортимента могут быть произведены без предварительного уведомления.

C E EAC IPX0

